

SPACE WARRIOR

ИНСТРУКЦИЯ ПО ЭКСПЛУАТАЦИИ 9001

ОБЩИЙ ВИД ПУЛЬТА/ОПИСАНИЕ ФУНКЦИЙ

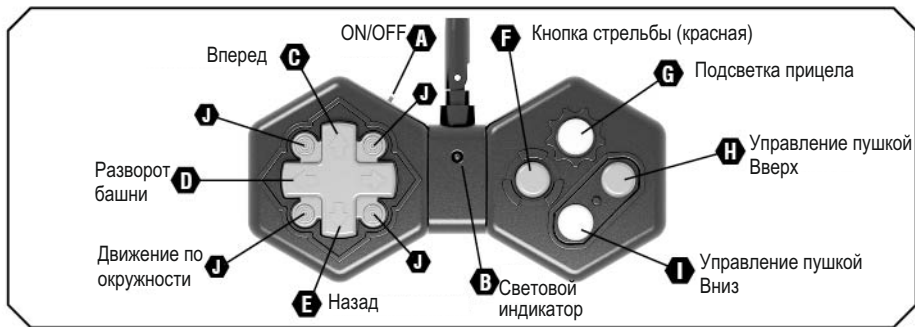

Ⓝ Нажмите и удерживайте кнопку J чтобы сохранить робота в движении в боевой обстановке.

УСТАНОВКА БАТАРЕЕК И АККУМУЛЯТОРА

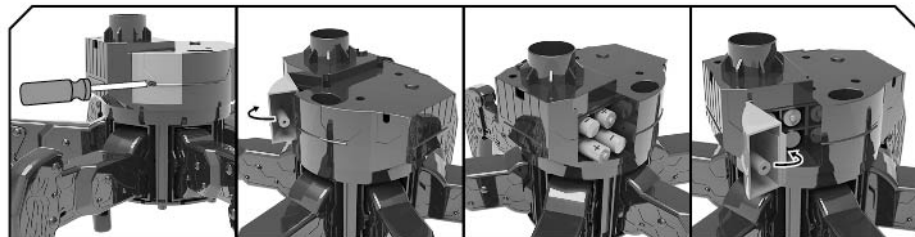

Используя отвертку открутите винт на батарейном отсеке

Откройте батарейный отсек

Установите 4 аккумуляторных батарейки типа AA в отсек, соблюдая полярность.

Закройте батарейный отсек и закрутите винт

Используйте отвертку и открутите винт на батарейном отсеке и откройте его. Установите две батарейки формата AA соблюдая полярность. Если робот перестал реагировать на команды пульта, замените батарейки.

УСТАНОВКА ПУШКИ И РОКЕТ

Для установки и использования различного оружия, предварительно установите на башню робота специальный кронштейн.

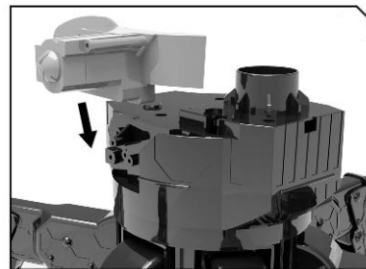

Для установки ракет в барабан, извлеките его из посадочного гнезда (оттяните назад и выдвиньте вверх, как это показано на рисунке). Установите ракеты, соблюдая направление, после чего установите барабан на место.

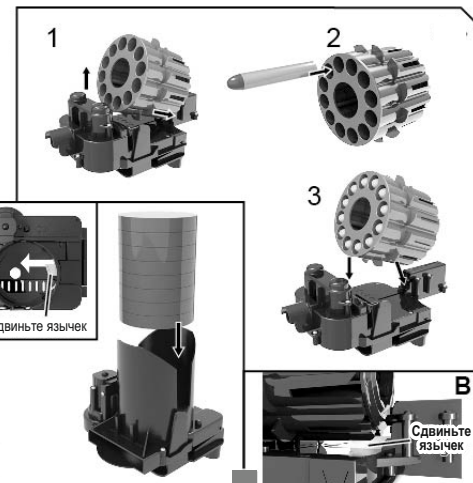

После того, как боевая установка собрана, аккуратно установите ее на башню робота.

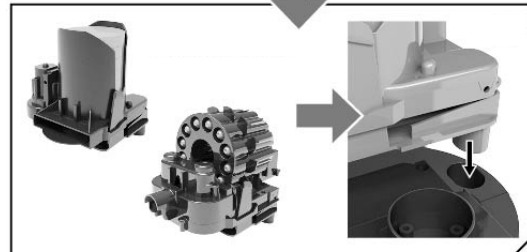

ОСНОВНЫЕ РЕЖИМЫ / УСТАНОВКА И ФУНКЦИИ ГЛАВНОЙ БАШНИ

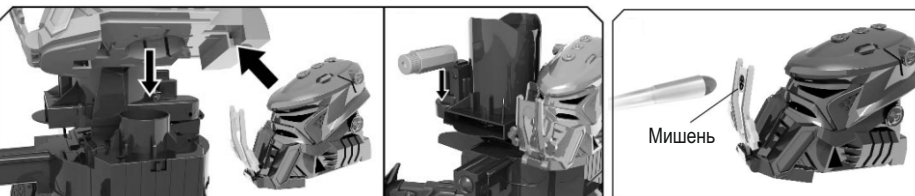

После установки боевой башни с оружием, аккуратно установите главную башню робота и Инфракрасный датчик. Основная башня имеет три индикатора жизни и сигнализирует о попадании в робота.

Робот имеет два режима игры :

1. Режим тренировки. Переключатель в положении ON

В этом режиме Вы можете тренироваться в управлении роботом и практиковаться в навыках стрельбы. Используйте различные мишени, располагайте их на разной высоте и повышайте свой опыт в боях.

2. Режим Боя. Переключатель в среднем положении

На башне установлена мишень, которая срабатывает при попадании. В момент попадания снаряда в мишень, робота начинает трясти, после чего потухает индикатор жизни, что указывает о нанесенных повреждениях роботу. Каждый робот имеет на башне по три индикатора жизни. При попадании трех снарядов в башню робота он отключится, что будет означать что робот понес поражение.

ВНИМАНИЕ ! Робот оборудован режимом экономии энергии:

Если робот не работает в течение некоторого времени, он автоматически выключится.



Зарядка

Модель робота заряжается при помощи USB зарядного устройства, для зарядки вставьте разъем от зарядки в модель. Если индикатор на зарядном устройстве начал моргать значит процесс зарядки идёт. По окончании зарядки (через 2-2,5 часа) индикатор погаснет, процесс зарядки завершён.

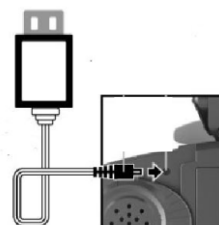

ОЧЕНЬ ВАЖНО!

Не допускайте переразряд аккумулятора! Всегда отключайте аккумулятор от модели после эксплуатации, если этого не делать - аккумулятор переразрядится и выйдет из строя!